

令和5年度 山口県体育大会 兼 新人大会(剣道競技)

成 績

【 男子 団 体 の 部 】

第1位 山口県立西京 高等学校

第2位 山口県鴻城 高等学校

第3位 山口県桜ヶ丘 高等学校

第3位 宇部フロンティア大学
付 属 香 川 高等学校

【 女子 団 体 の 部 】

第1位 高川学園 高等学校

第2位 山口県桜ヶ丘 高等学校

第3位 山口県鴻城 高等学校

第3位 山口県立西京 高等学校

【 男子 個 人 の 部 】

ふ じ い あ お と
第1位 藤井 蒼 人 (山口県立西京 高等学校 2 年 参 段)

も り か み い っ き ゅ う
第2位 森上 一 休 (山口県立西京 高等学校 2 年 参 段)

え の わ き そ う ご
第3位 江野脇 颯 冴 (山口県桜ヶ丘 高等学校 2 年 貳 段)

お お た じ ゅ ん や
第3位 大田 純 也 (山口県鴻城 高等学校 2 年 参 段)

【 女子 個 人 の 部 】

う ち だ あ ゆ
第1位 内田 あ ゆ (高川学園 高等学校 2 年 参 段)

も り お か か り ん
第2位 森岡 果 淋 (山口県立西京 高等学校 2 年 貳 段)

き り や ま さ ら
第3位 桐山 咲 良 (山口県桜ヶ丘 高等学校 2 年 参 段)

に し か わ ゆ い
第3位 西川 結 衣 (高川学園 高等学校 2 年 参 段)

令和5年度 山口県体育大会 兼 新人大会(剣道競技)

【男子個人1】

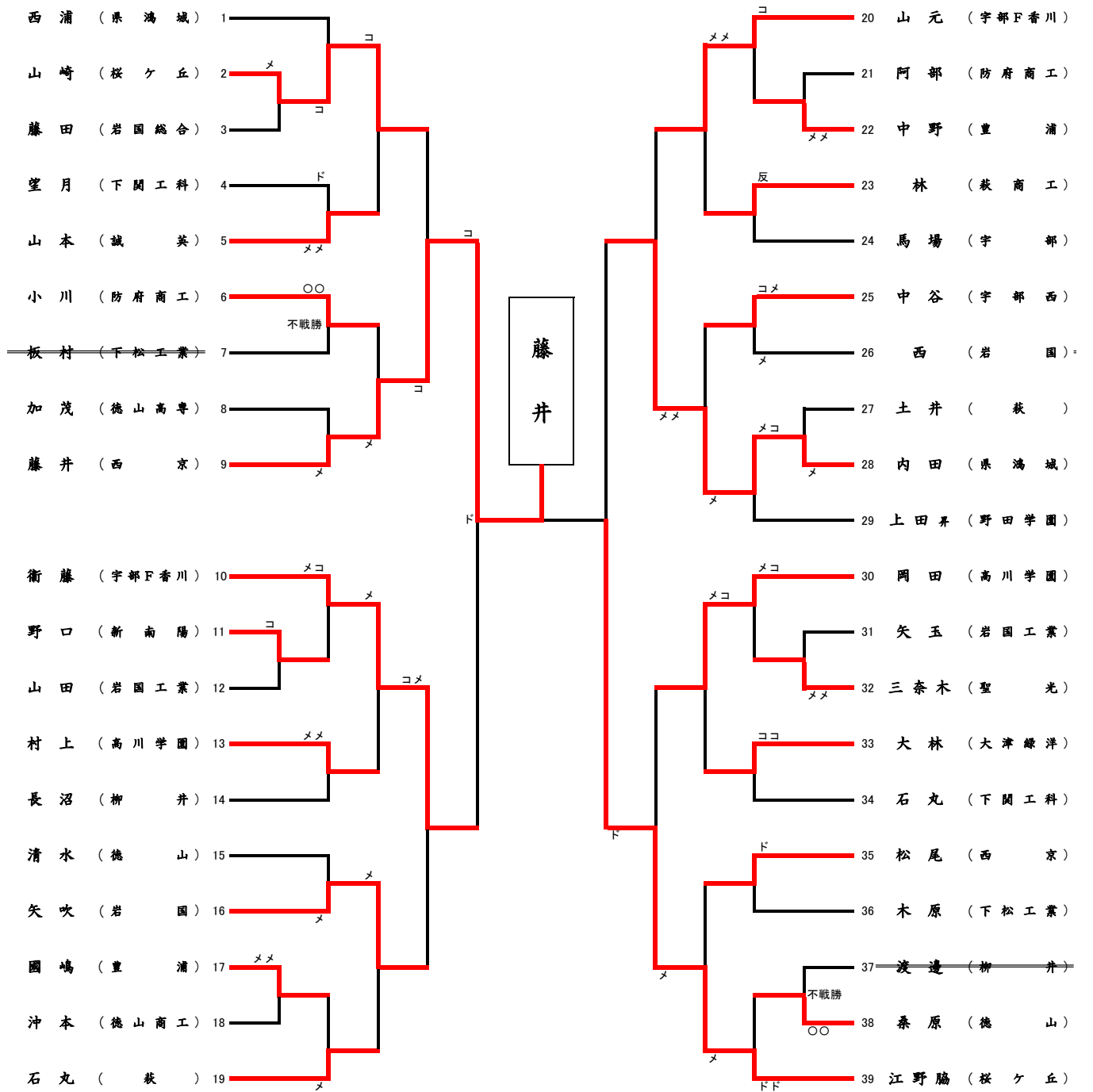

令和5年度 山口県体育大会 兼 新人大会(剣道競技)

【男子個人2】

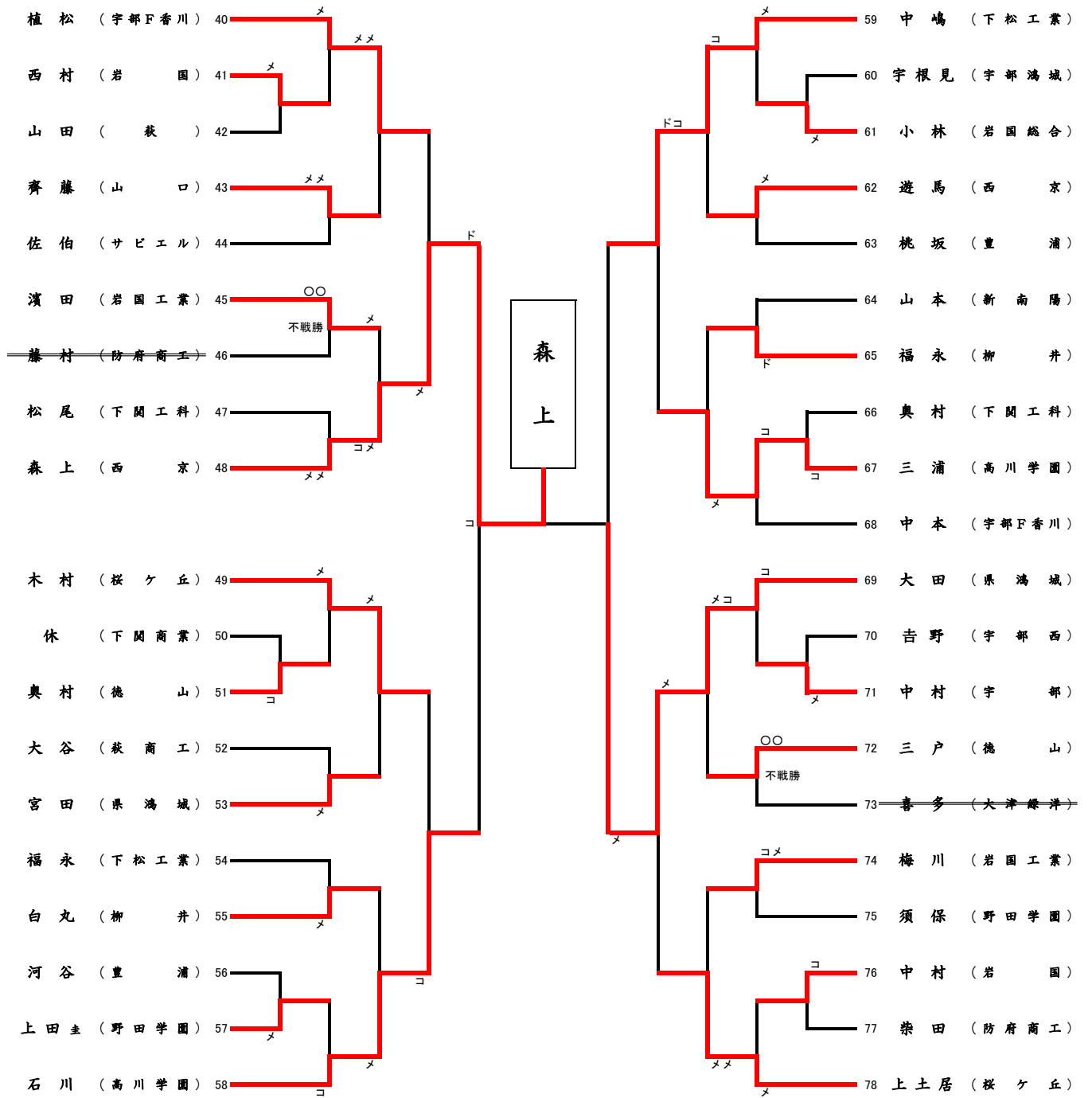

令和5年度 山口県体育大会 兼 新人大会(剣道競技)

【女子個人1】

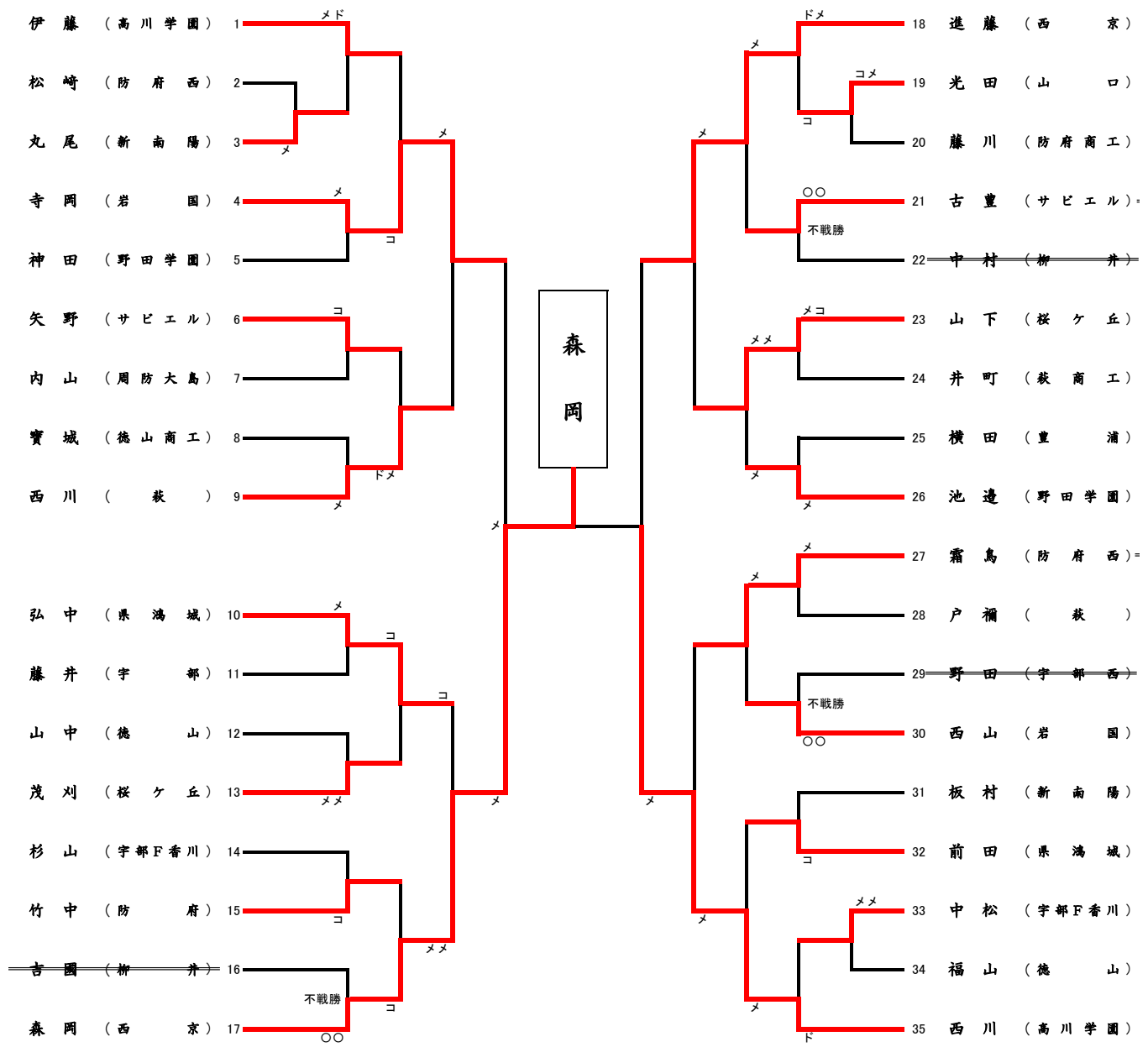

令和5年度 山口県体育大会 兼 新人大会(剣道競技)

【女子個人2】

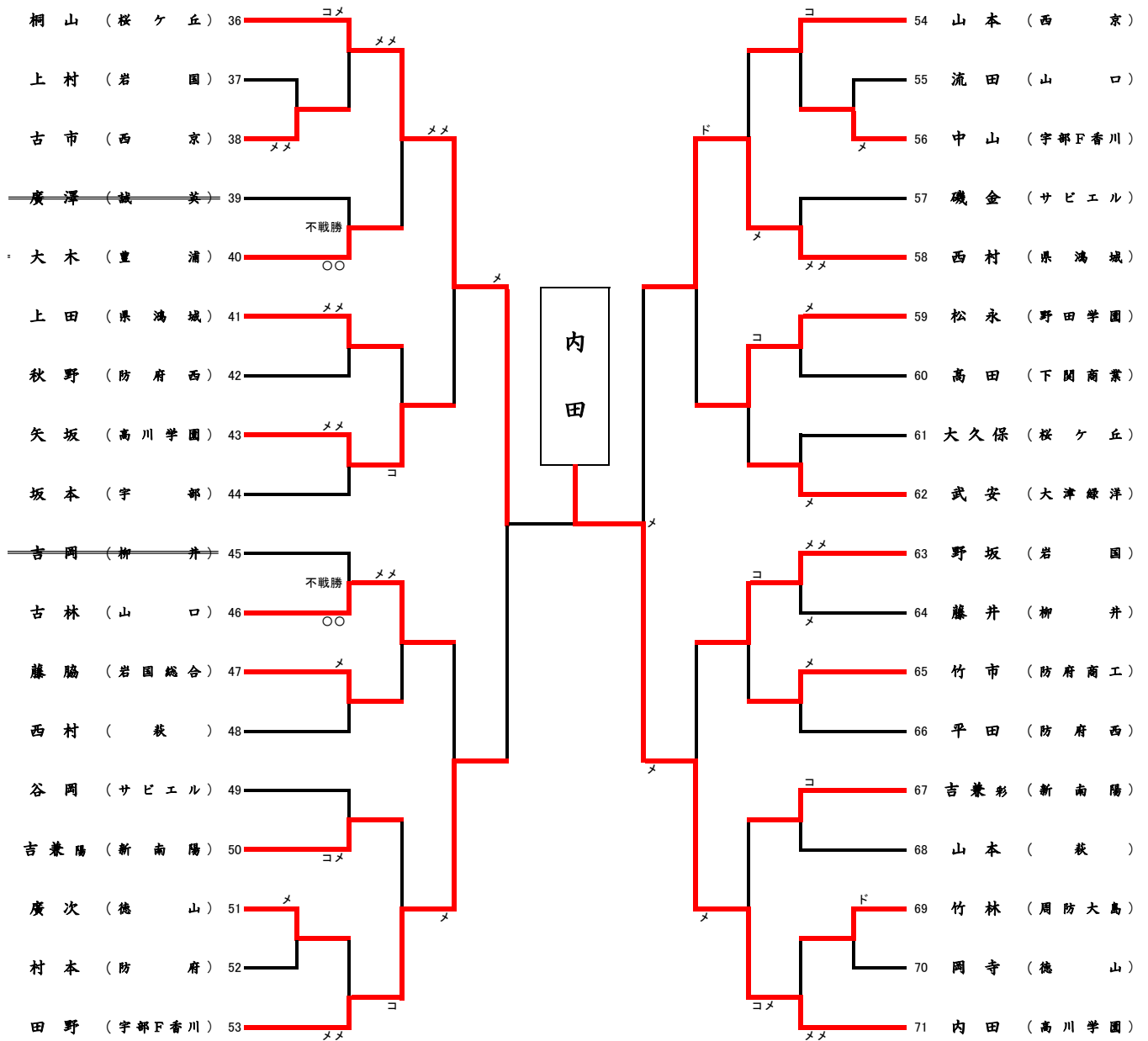

令和5年度 山口県体育大会 兼 新人大会(剣道競技)

【男子個人】準決勝-決勝戦

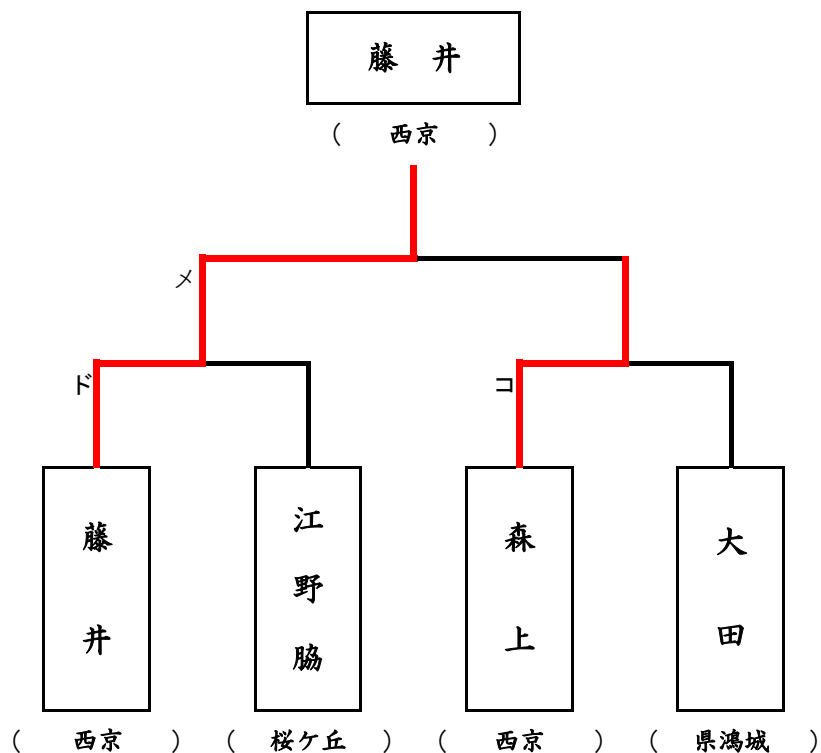

【女子個人】準決勝-決勝戦

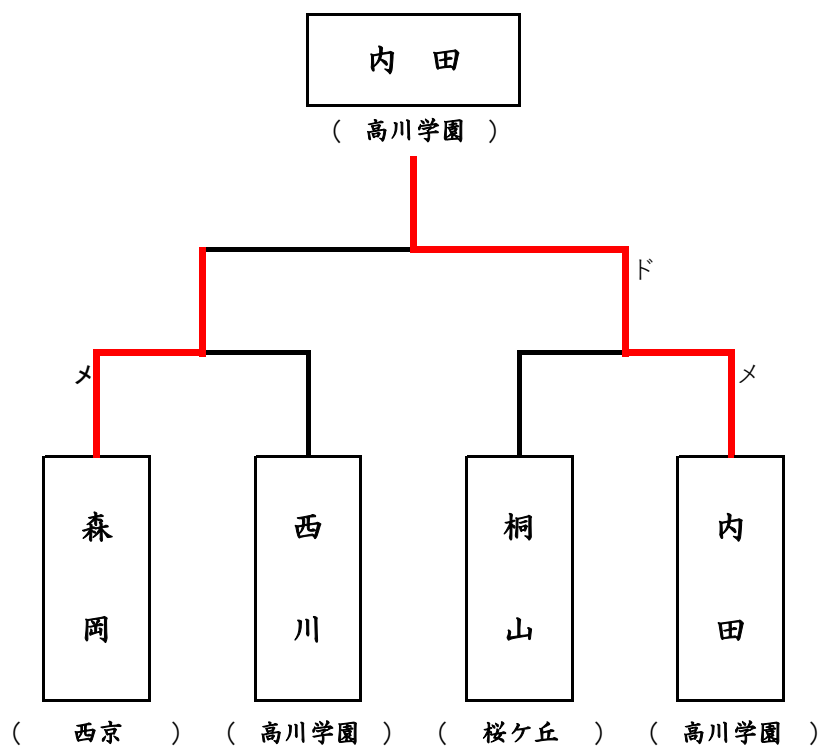

令和5年度 山口県体育大会 兼 新人大会(剣道競技)

個人戦ベスト8

男子

第1位 ふじい あおと
藤井 蒼人 (山口県立西京 高等学校 2年 参 段)

第2位 もりかみ いっきゆう
森上 一休 (山口県立西京 高等学校 2年 参 段)

第3位 えのわき そうご
江野脇 颯冴 (山口県桜ヶ丘 高等学校 2年 参 段)

第3位 おおた じゅんや
大田 純也 (山口県鴻城 高等学校 2年 参 段)

ベスト8 えとう こうし
衛藤 琥史 (宇部F香川 高等学校 1年 参 段)

ベスト8 いしかわ たいせい
石川 大晟 (高川学園 高等学校 2年 参 段)

ベスト8 うちだ ゆうま
内田 裕真 (山口県鴻城 高等学校 2年 参 段)

ベスト8 なかしま ふうや
中嶋 楓也 (山口県立下松工業 高等学校 2年 参 段)

女子

第1位 うちだ あゆ
内田 あゆ (高川学園 高等学校 2年 参 段)

第2位 もりおか かりん
森岡 果淋 (山口県立西京 高等学校 2年 参 段)

第3位 きりやま さら
桐山 咲良 (山口県桜ヶ丘 高等学校 2年 参 段)

第3位 にしかわ ゆい
西川 結衣 (高川学園 高等学校 2年 参 段)

ベスト8 にしむら さき
西村 咲妃 (山口県鴻城 高等学校 2年 参 段)

ベスト8 てらおか ゆめ
寺岡 優芽 (山口県立岩国 高等学校 2年 参 段)

ベスト8 たの ありさ
田野 亜莉紗 (宇部F香川 高等学校 2年 参 段)

ベスト8 しんとう ももか
進藤 百華 (山口県立西京 高等学校 2年 参 段)

令和5年度 山口県体育大会 兼 新人大会(剣道競技)

【男子団体】

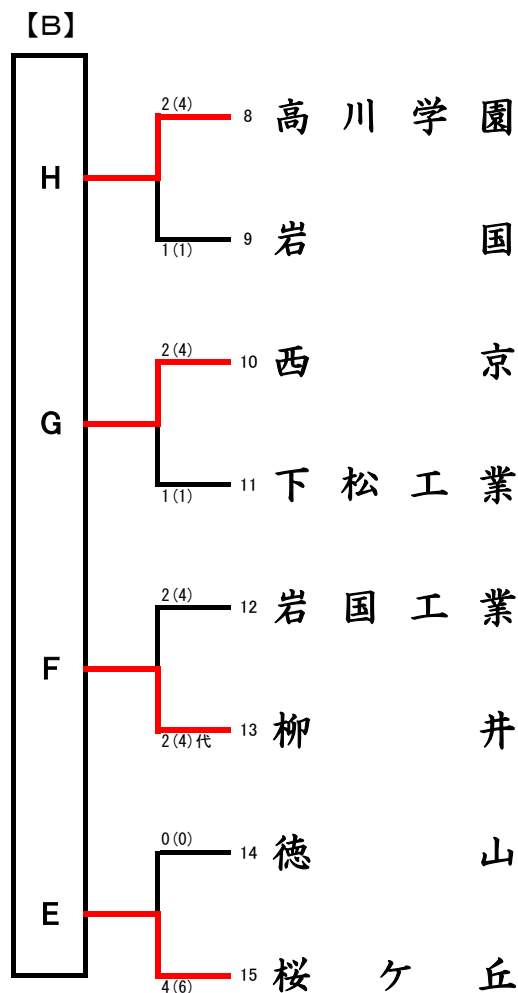
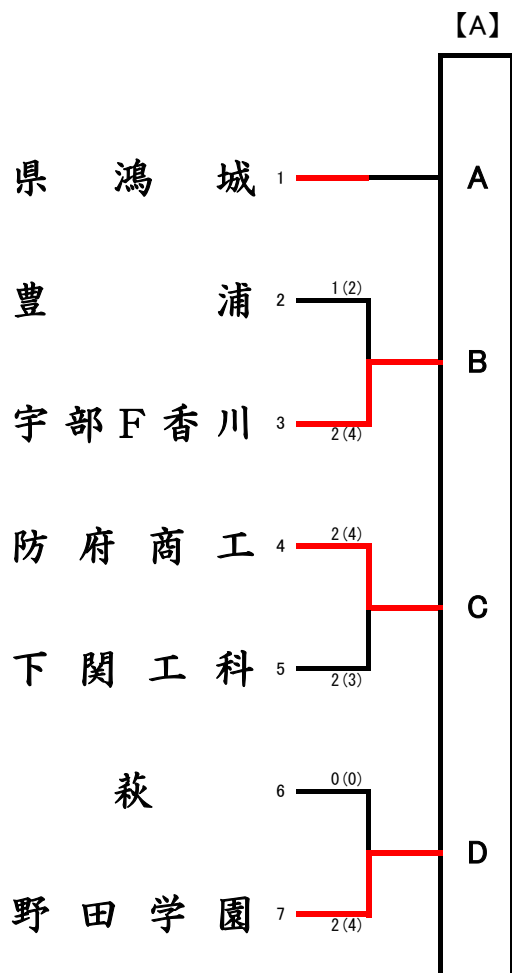

男子団体【A】リーグ

	A 県鴻城	B 宇部F香川	C 防府商工	D 野田学園
A 県鴻城		△ 0(0)	△ 0(0)	△ 0(0)
B 宇部F香川	○ 3(6)		△ 0(1)	△ 1(2)
C 防府商工	○ 5(10)	○ 5(10)		○ 4(8)
D 野田学園	○ 4(6)	○ 2(4)	△ 0(0)	
勝点	3	2	0	1
勝者数	12	7	0	5
勝本数	22	14	1	10
順位	1	2	4	3

試合順序

1. C - D
2. A - B
3. D - B
4. A - C
5. B - C
6. A - D

男子団体【B】リーグ

	E 桜ヶ丘	F 柳井	G 西京	H 高川学園
E 桜ヶ丘		△ 0(0)	○ 1(1)	△ 1(1)
F 柳井	○ 5(9)		○ 5(9)	○ 4(7)
G 西京	△ 0(0)	△ 0(0)		△ 1(1)
H 高川学園	○ 2(3)	△ 0(0)	○ 1(2)	
勝点	2	0	3	1
勝者数	7	0	7	6
勝本数	12	0	12	9
順位	2	4	1	3

試合順序

1. G - H
2. E - F
3. H - F
4. E - G
5. F - G
6. E - H

令和5年度 山口県体育大会 兼 新人大会(剣道競技)

【女子団体】

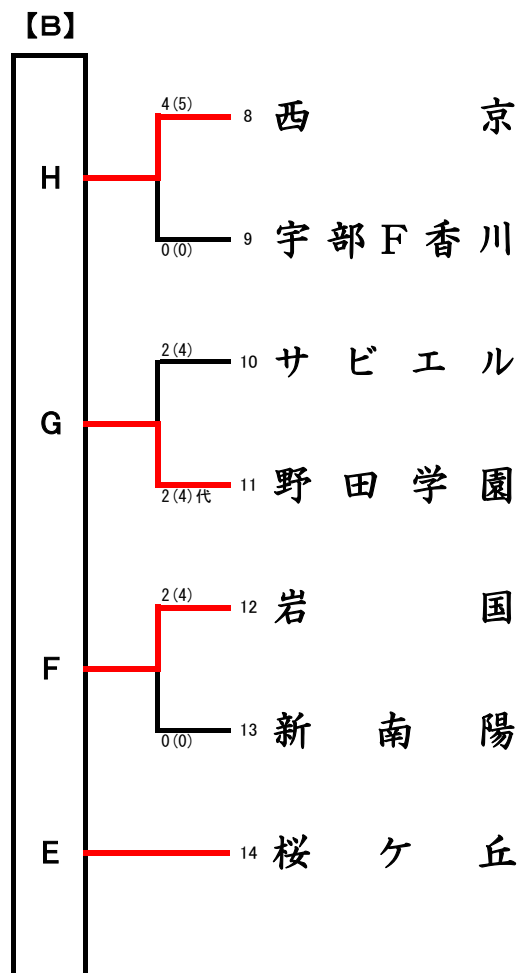
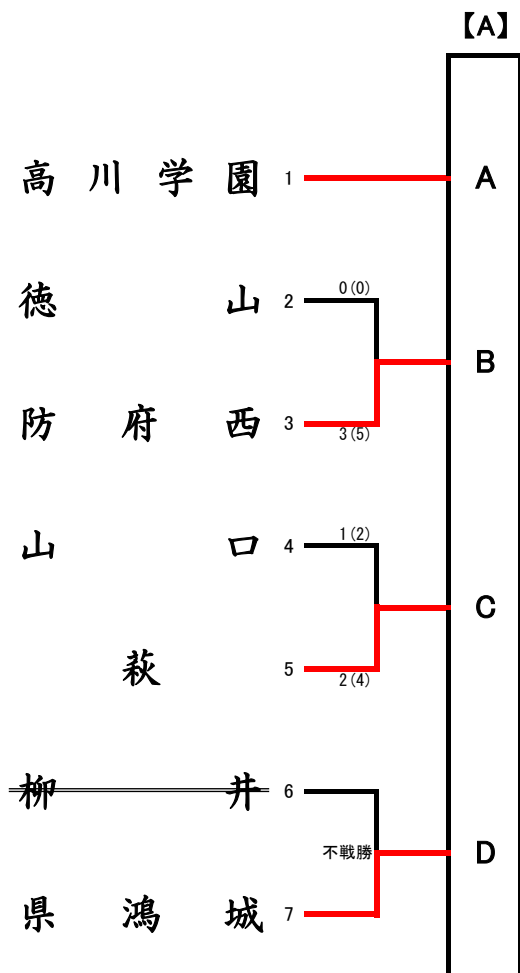

女子団体【A】リーグ

	A 高川学園	B 防府西	C 萩	D 県鴻城
A 高川学園		△ 0(0)	△ 0(0)	△ 0(0)
B 防府西	○ 4(7)		△ 0(0)	○ 4(7)
C 萩	○ 5(8)	○ 1(2)		○ 4(8)
D 県鴻城	○ 1(1)	△ 0(0)	△ 0(0)	
勝点	3	1	0	2
勝者数	10	1	0	8
勝本数	16	2	0	15
順位	1	3	4	2

試合順序

1. C - D
2. A - B
3. D - B
4. A - C
5. B - C
6. A - D

女子団体【B】リーグ

	E 桜ヶ丘	F 岩国	G 野田学園	H 西京
E 桜ヶ丘		△ 1(1)	△ 0(0)	△ 1(1)
F 岩国	○ 2(3)		△ 0(0)	○ 4(5)
G 野田学園	○ 4(8)	○ 3(5)		○ 4(8)
H 西京	○ 1(2)	△ 0(0)	△ 0(0)	
勝点	3	1	0	2
勝者数	7	4	0	9
勝本数	13	6	0	14
順位	1	3	4	2

試合順序

1. G - H
2. E - F
3. H - F
4. E - G
5. F - G
6. E - H

男子団体決定戦

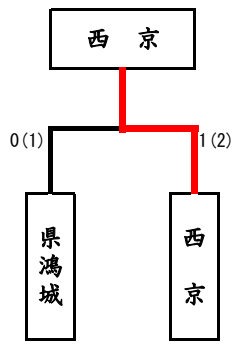

(A組1位) (B組1位)

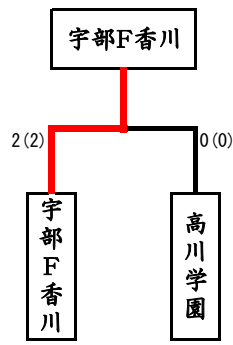

(A組2位) (B組3位)

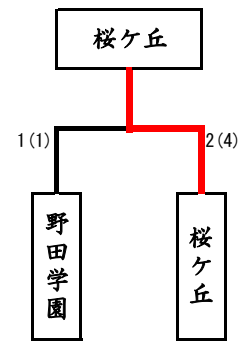

(A組3位) (B組2位)

男子団体決勝戦

校名	先鋒	次鋒	中堅	副将	大将	得点	代表
県鴻城	兼田	内田	宮田	大田	西浦	0	
			メ			0(1)	
西京	コ		コ			1	
	遊馬	牛嶋	森上	松尾	藤井	1(2)	

男子団体三位決定戦

校名	先鋒	次鋒	中堅	副将	大将	得点	代表
宇部F香川	中本	安澤	山元	衛藤	植松	2	
		メ	メ			2(2)	
高川学園						0	
	村上	堀渡	三浦	岡田	石川	0(0)	

男子団体三位決定戦

校名	先鋒	次鋒	中堅	副将	大将	得点	代表
野田学園		須保	上田 <small>主</small>	上田 <small>井</small>	井町	1	
				メ		1(1)	
桜ヶ丘	○	メ				2	
	○	井町	木村	山崎	上土居	2(4)	

女子団体決定戦

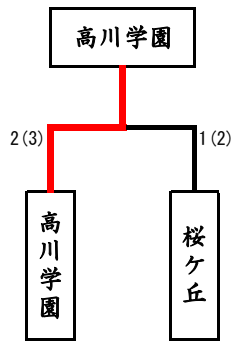

(A組1位) (B組1位)

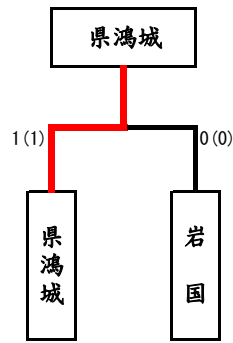

(A組2位) (B組3位)

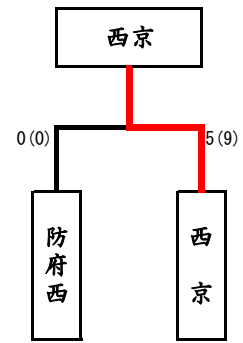

(A組3位) (B組2位)

女子団体決勝戦

校名	先鋒	次鋒	中堅	副将	大将	得点	代表
高川学園	矢坂	西川	堀	内田	伊藤	2	
		メ		メ		2(3)	
桜ヶ丘	メ					1	
	山下	大久保 <small>紅</small>	大久保 <small>陽</small>	茂刈	桐山	1(2)	

女子団体三位決定戦

校名	先鋒	次鋒	中堅	副将	大将	得点	代表
県鴻城	田村	上田	前田	弘中	西村	1	
	メ					1(1)	
岩国						0	
	藤本 <small>未</small>	野坂	西山	藤本 <small>明</small>	寺岡	0(0)	

女子団体三位決定戦

校名	先鋒	次鋒	中堅	副将	大将	得点	代表
防府西	松崎	古家	平田	秋野	霜鳥	0	
						0(0)	
西京	メ	コ	メ	メ	コ	5	
	メ	金井	前原	森岡	古市	5(9)	