

令和6年度 山口県スポーツ大会 兼 新人大会(剣道競技)

成 績

【 男子 団 体 の 部 】

第1位 山口県立西京 高等学校

第2位 山口県桜ヶ丘 高等学校

第3位 高川学園 高等学校

第3位 宇部フロンティア大学  
付 属 香 川 高等学校

【 女子 団 体 の 部 】

第1位 山口県立西京 高等学校

第2位 宇部フロンティア大学  
付 属 香 川 高等学校

第3位 野田学園 高等学校

第3位 山口県鴻城 高等学校

【 男子 個 人 の 部 】

たけかわ りゅう  
第1位 竹川 竜 (山口県立西京 高等学校 2年 弐段)

あそま かいり  
第2位 遊馬 海流 (山口県立西京 高等学校 2年 弐段)

おかだ たいじゅ  
第3位 岡田 大樹 (高川学園 高等学校 2年 参段)

きよはら りょうたろう  
第3位 清原 遼太郎 (山口県桜ヶ丘 高等学校 2年 参段)

【 女子 個 人 の 部 】

ふるいち なな  
第1位 古市 菜々 (山口県立西京 高等学校 2年 参段)

まえはら ひでみ  
第2位 前原 秀美 (山口県立西京 高等学校 2年 参段)

やじ ももか  
第3位 八道 桃花 (野田学園 高等学校 1年 弐段)

たむら のぞみ  
第3位 田村 希美 (山口県鴻城 高等学校 2年 参段)

# 令和6年度 山口県スポーツ大会 兼 新人大会(剣道競技)

【男子個人1】

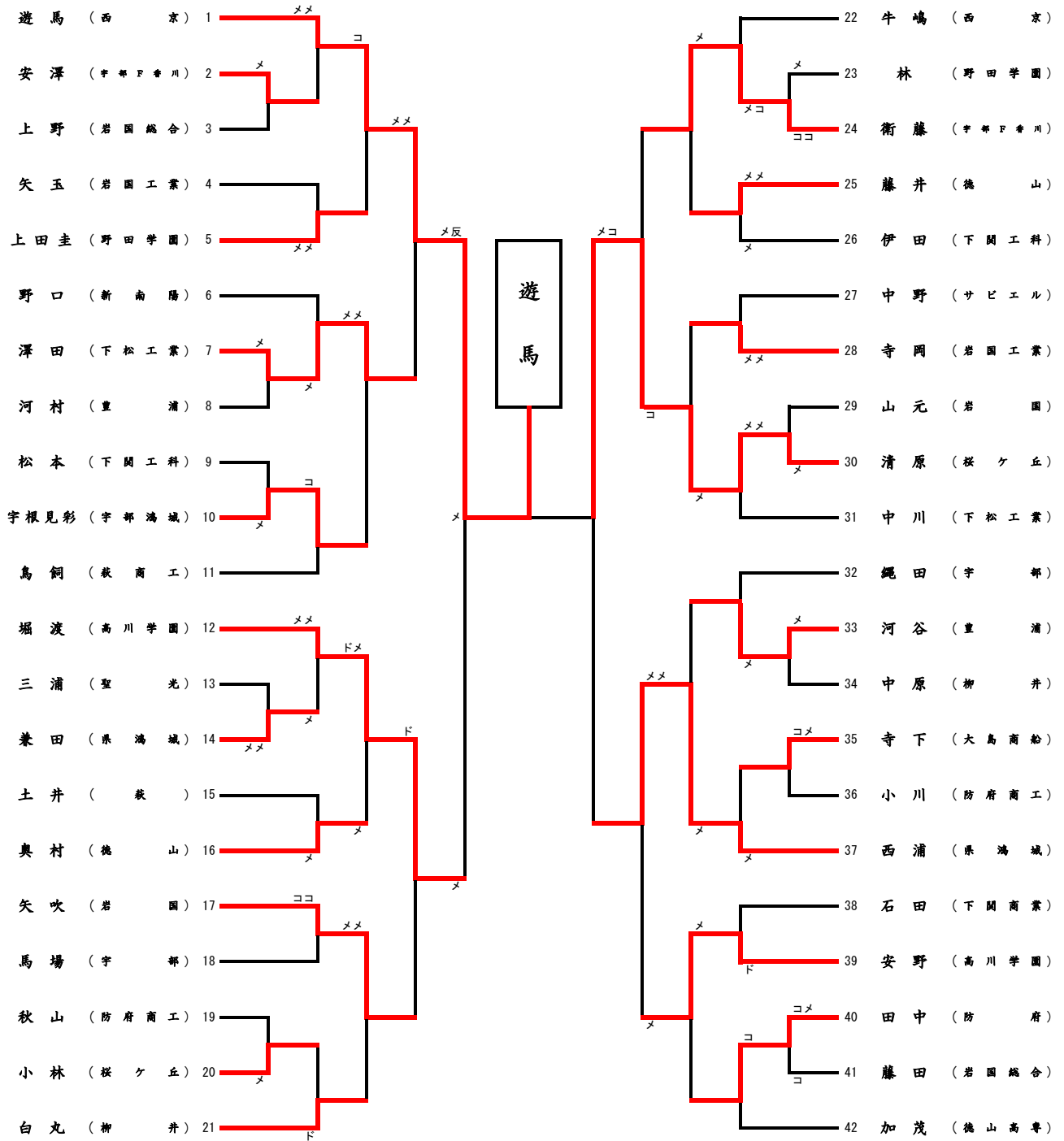

# 令和6年度 山口県スポーツ大会 兼 新人大会(剣道競技)

【男子個人2】

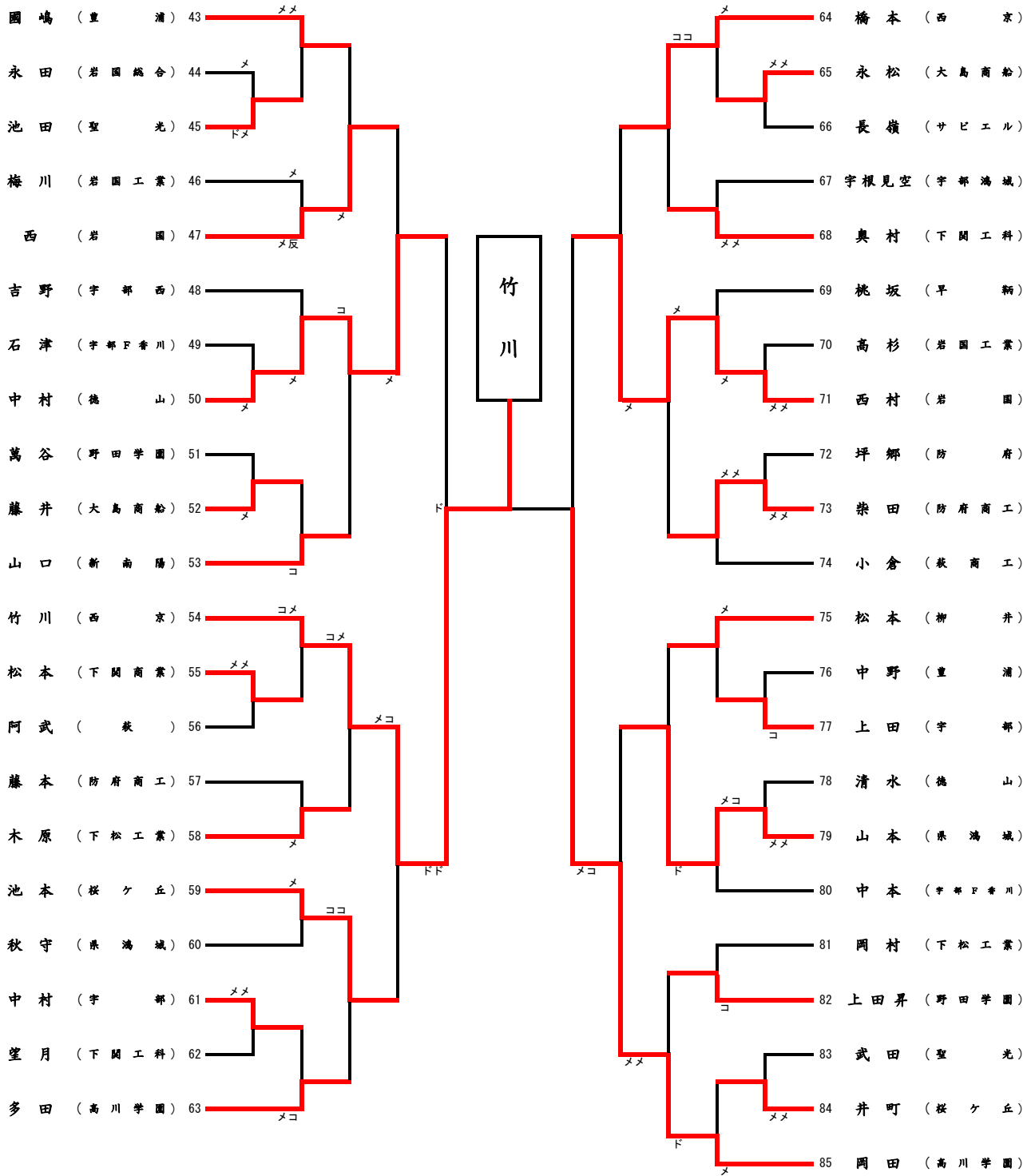

# 令和6年度 山口県スポーツ大会 兼 新人大会(剣道競技)

【女子個人1】

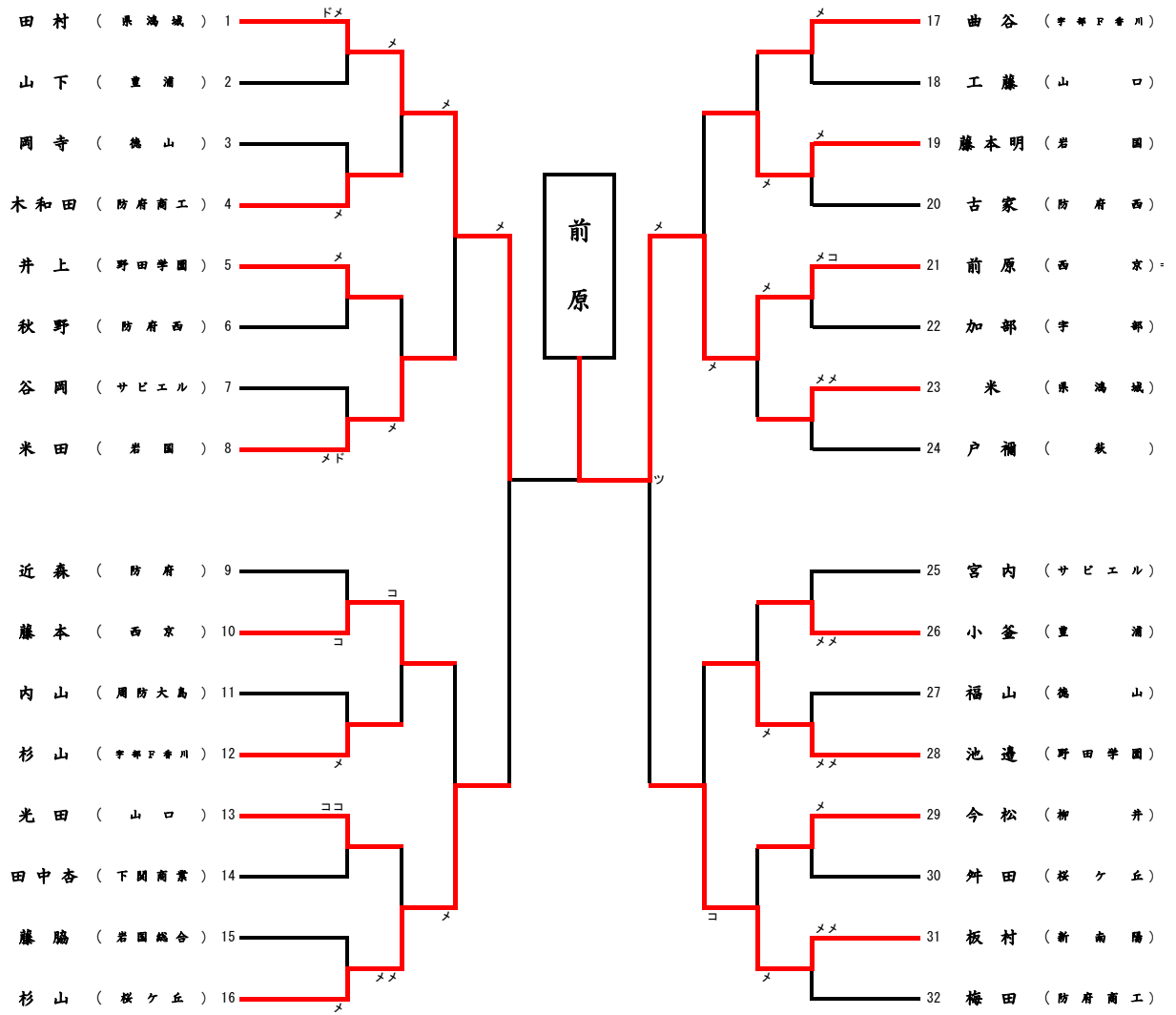

# 令和6年度 山口県スポーツ大会 兼 新人大会(剣道競技)

【女子個人2】

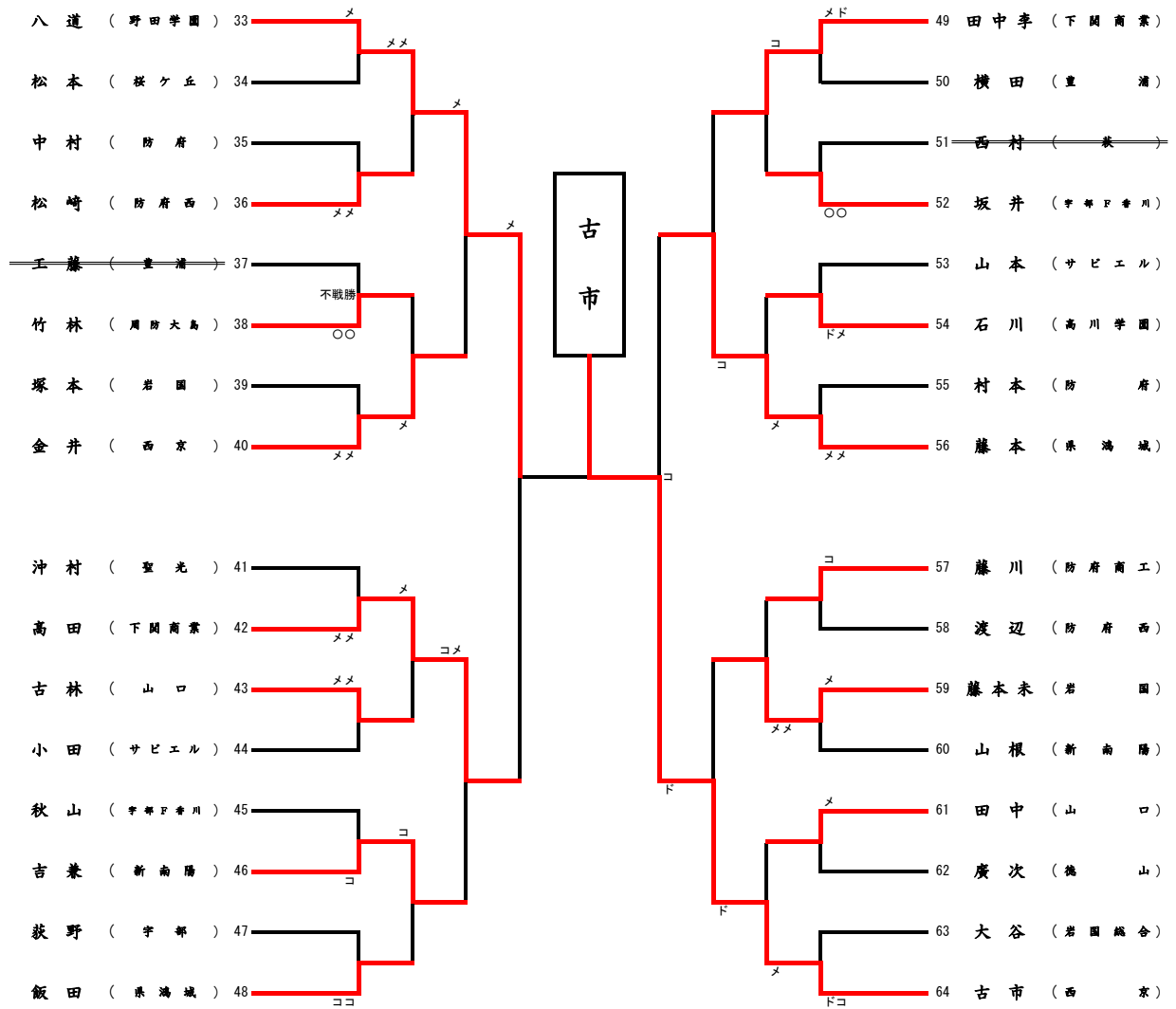

令和6年度 山口県スポーツ大会 兼 新人大会(剣道競技)

【男子個人】準決勝-決勝戦

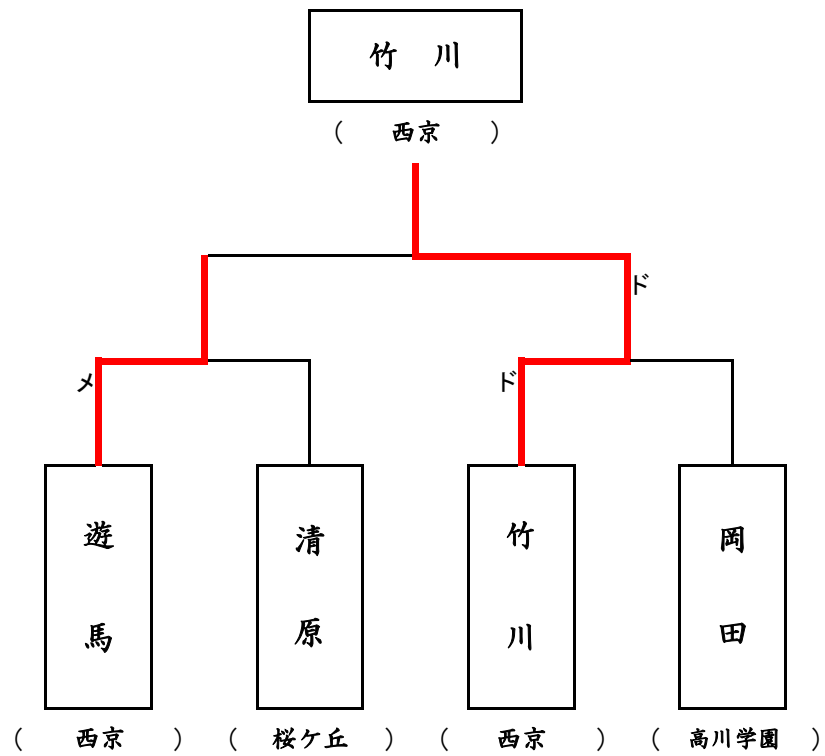

【女子個人】準決勝-決勝戦

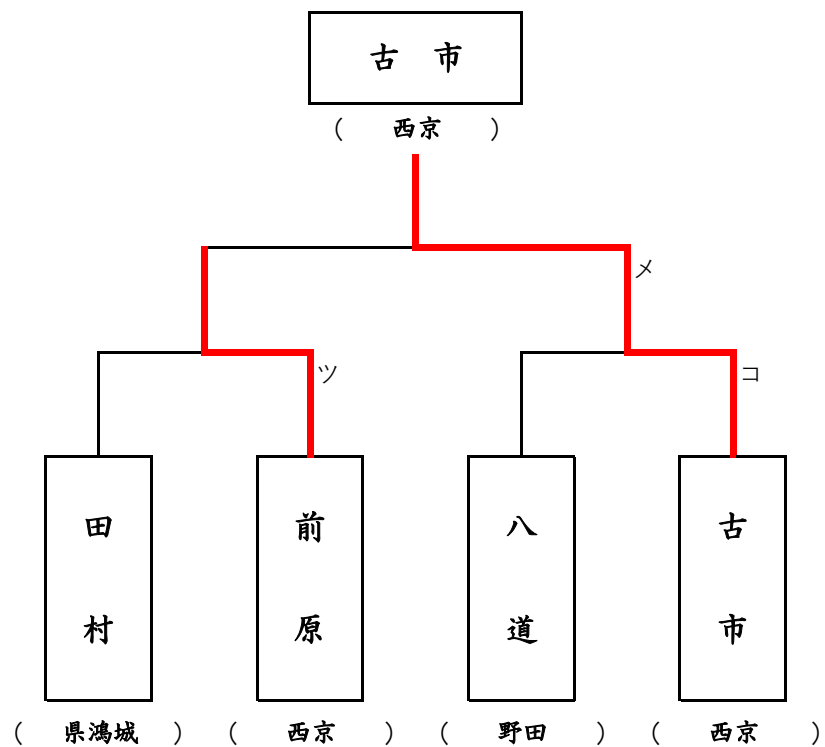

令和6年度 山口県スポーツ大会 兼 新人大会(剣道競技)

【男子団体】

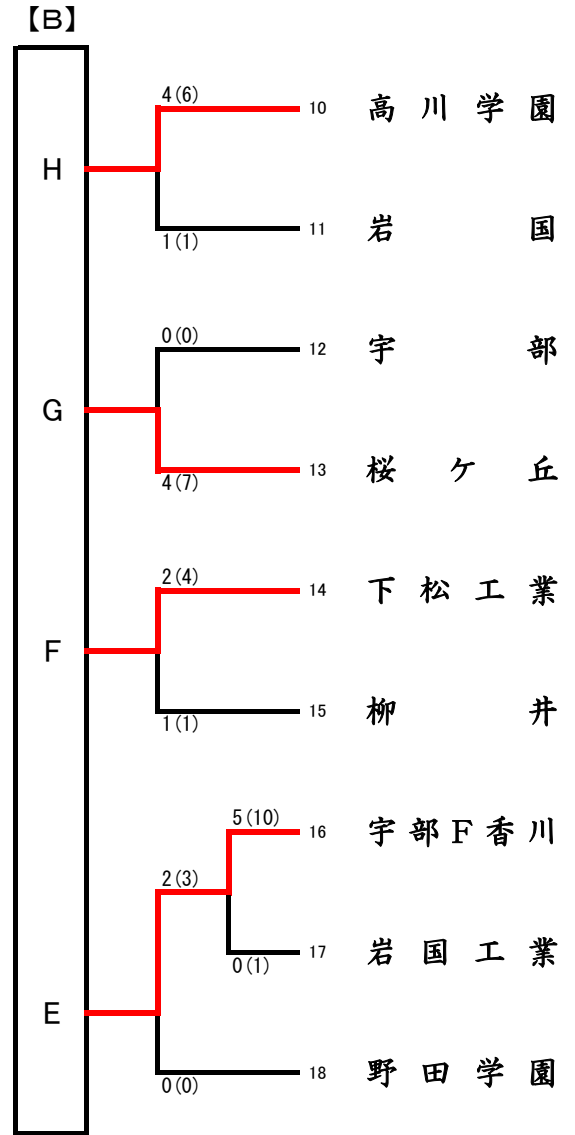
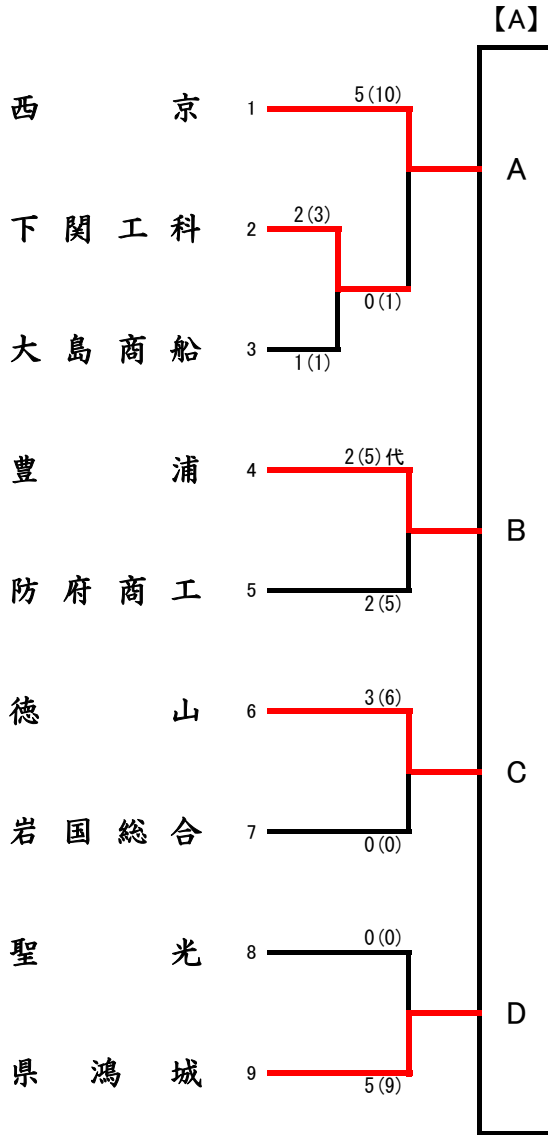

## 男子団体【A】リーグ

	A 西京	B 豊浦	C 徳山	D 県鴻城
A 西京		△ 0(1)	△ 0(0)	△ 0(1)
B 豊浦	○ 4(8)		△ 1(3)	○ 2(3)
C 徳山	○ 4(8)	○ 2(3)		○ 2(2)
D 県鴻城	○ 2(4)	△ 0(1)	△ 0(0)	
勝点	3	1	0	2
勝者数	10	2	1	4
勝本数	20	5	3	6
順位	1	3	4	2

試合順序

1. C - D
2. A - B
3. D - B
4. A - C
5. B - C
6. A - D

## 男子団体【B】リーグ

	E 宇部F香川	F 下松工業	G 桜ヶ丘	H 高川学園
E 宇部F香川		△ 0(0)	○ 2(4)	○ 3(4)
F 下松工業	○ 5(9)		○ 4(8)	○ 5(9)
G 桜ヶ丘	△ 2(2)	△ 0(0)		△ 0(0)
H 高川学園	△ 2(4)	△ 0(0)	○ 4(5)	
勝点	1	0	3	2
勝者数	9	0	10	8
勝本数	15	0	17	13
順位	3	4	1	2

試合順序

1. G - H
2. E - F
3. H - F
4. E - G
5. F - G
6. E - H



令和6年度 山口県スポーツ大会 兼 新人大会(剣道競技)

【女子団体】

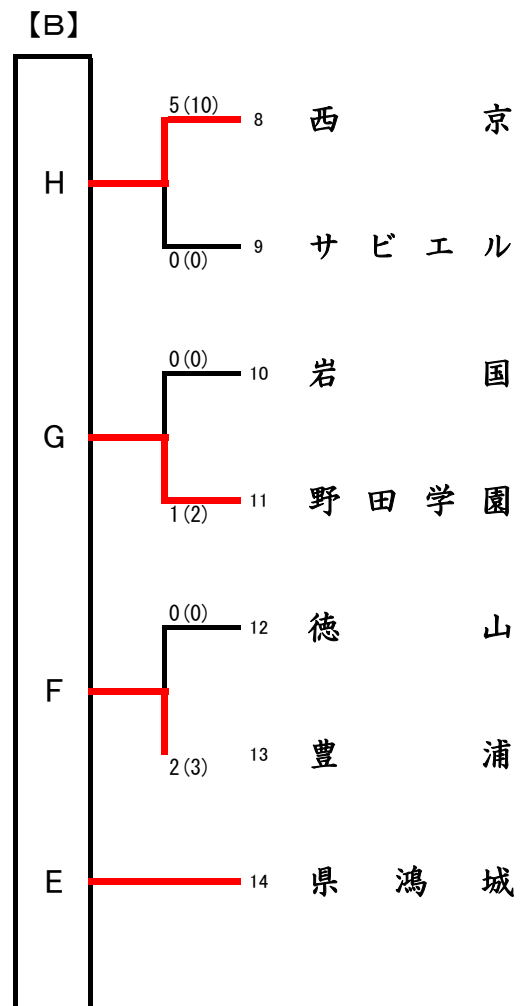
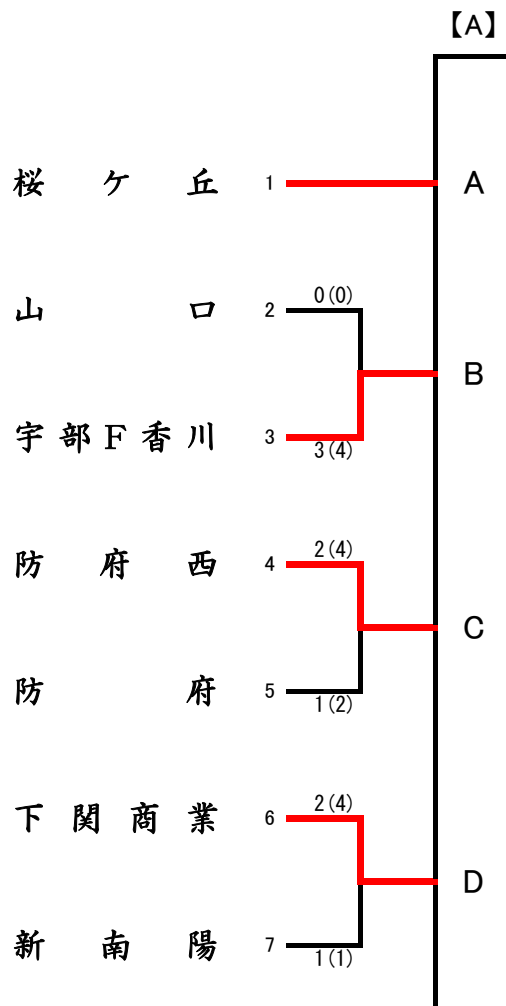

## 女子団体【A】リーグ

	A 桜ヶ丘	B 宇部F香川	C 防府西	D 下関商業
A 桜ヶ丘		○ 2(5)	△ 1(2)	○ 2(3)
B 宇部F香川	△ 2(3)		△ 0(0)	△ 1(2)
C 防府西	○ 2(4)	○ 5(9)		○ 3(5)
D 下関商業	△ 1(2)	○ 2(4)	△ 1(2)	
勝点	1	3	0	2
勝者数	5	9	2	6
勝本数	9	18	4	10
順位	3	1	4	2

試合順序

1. C - D
2. A - B
3. D - B
4. A - C
5. B - C
6. A - D

## 女子団体【B】リーグ

	E 県鴻城	F 豊浦	G 野田学園	H 西京
E 県鴻城		△ 0(0)	□ 1(2)	○ 2(3)
F 豊浦	○ 5(9)		○ 5(9)	○ 5(9)
G 野田学園	□ 1(2)	△ 0(1)		□ 1(1)
H 西京	△ 1(2)	△ 0(0)	□ 1(1)	
勝点	1.5	0	2	2.5
勝者数	7	0	7	8
勝本数	13	1	12	13
順位	3	4	2	1

試合順序

1. G - H
2. E - F
3. H - F
4. E - G
5. F - G
6. E - H

## 男子団体決定戦

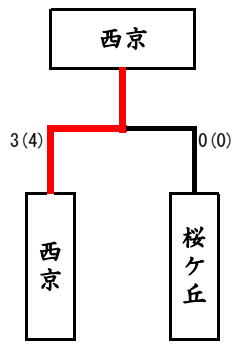

(A組1位) (B組1位)

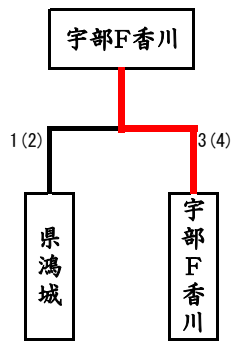

(A組2位) (B組3位)

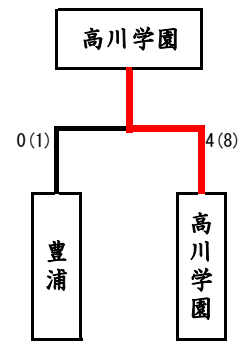

(A組3位) (B組2位)

### 男子団体決勝戦

校名	先鋒	次鋒	中堅	副将	大将	得点	代表
西京	明石	竹川	松岡	橋本	遊馬	3 (4)	
	コ	メド			ツ		
桜ヶ丘						0 (0)	
	石原	奥村	池本	清原	井町		

### 男子団体三位決定戦

校名	先鋒	次鋒	中堅	副将	大将	得点	代表
県鴻城	山本	遠藤	秋守	兼田	西浦	1 (2)	
					メメ		
宇部F香川	ドメ	メ		メ		3 (4)	
	中本	安澤	前田	石津	衛藤		

### 男子団体三位決定戦

校名	先鋒	次鋒	中堅	副将	大将	得点	代表
豊浦	河村	岡嶋	國嶋	中野	河谷	0 (1)	
	コ						
高川学園	ドメ	コド	メメ	コメ		4 (8)	
	堀渡	柴田	多田	安野	岡田		

## 女子団体決定戦

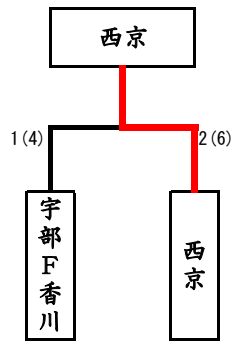

(A組1位) (B組1位)

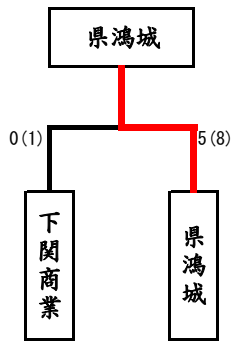

(A組2位) (B組3位)

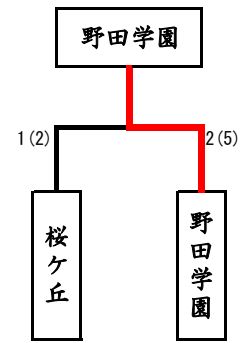

(A組3位) (B組2位)

### 女子団体決勝戦

校名	先鋒	次鋒	中堅	副将	大将	得点	代表
宇部F香川	池田	秋山	杉山	坂井	曲谷	1 (4)	
	メ	メ	メ	ド			
西京				メメ	メコ	2 (6)	
	福間	藤本	金井	前原	古市		

### 女子団体三位決定戦

校名	先鋒	次鋒	中堅	副将	大将	得点	代表
下関商業			高田	田中孝	田中杏	0 (1)	
					メ		
県鴻城	○	○	メ	メ	ココ	5 (8)	
	米	藤井	藤本	田村	飯田		

### 女子団体三位決定戦

校名	先鋒	次鋒	中堅	副将	大将	得点	代表
桜ヶ丘			松本	舛田	杉山	1 (2)	
			メ	メ	メ		
野田学園	○	○	メ			2 (5)	
	八道	松永	神田	井上	池邊		